



## BJ-03

使用说明书

### 鸣谢！

感谢您惠购此 **BAOJIE** 对讲机。我们相信这台易于使用的对讲机将给您带来可信可靠的通讯。

### 告示

《中华人民共和国无线管理条例》规定：在中华人民共和国境内设置、使用无线电发射设备的单位和个人，必须到相应的无线电管理机构申办设台手续，领取电台执照后，方可使用。

### 使用注意事项

为了方便您高效安全的使用本品牌无线对讲机，请认真阅读以下信息，将有助于您进一步认识并更好地使用该机器。

1. 请使用本公司指定的天线，电池以及充电器，以免造成对讲机的不必要的损害。
2. 在潜在爆炸的大气环境或场合下，必须关闭对讲机（不要对对讲机进行任何操作），例如在加油站、爆破区，雷管所在区域等，以免引起爆炸。
3. 请勿将对讲机至于多尘、潮湿，货不稳定的容易衰落的地方。
4. 请勿将对讲机至于高温附近或阳光直接照射处下。
5. 请勿持续发射过久，对讲机可能会发热过烫伤人，甚至损害对讲机。
6. 不适用耳机等附件时，请盖上防尘盖（若有装备）。
7. 对讲机长期使用后，按键、控制旋钮和机壳很容易变脏，请用中性洗涤剂（不要使用强腐蚀性化学药剂）和湿布擦拭机壳。使用诸如除污剂、酒精、喷雾剂或石油制剂等化药品都可能造成对讲机表面和外壳损坏。

### 声明

本手册编制过程中已力求内容正确与完整，但对于可能出现的错误或漏失，本公司概不负责。本公司保留更改产品设计和规格的权利，恕不另行通知。

除版权法允许之外，未经本公司事先书面许可，不得对本手册进行复制、改变或翻译。

## 开箱和装置检查

---

请小心从包装箱中取出对讲机。我们建议您在废弃包装之前确认一下箱内是否有以下物品。若有任何物品在搬运中丢失或损坏，请立即与本经销商联系。

### 标配配件

- 对讲机.....1 部
- 说明书.....1 本
- 挂绳.....1 条

### 可选配件

- USB 充电电缆
- 交流适配器
- 耳机
- USB 写频线/写频软件

### 熟悉本机

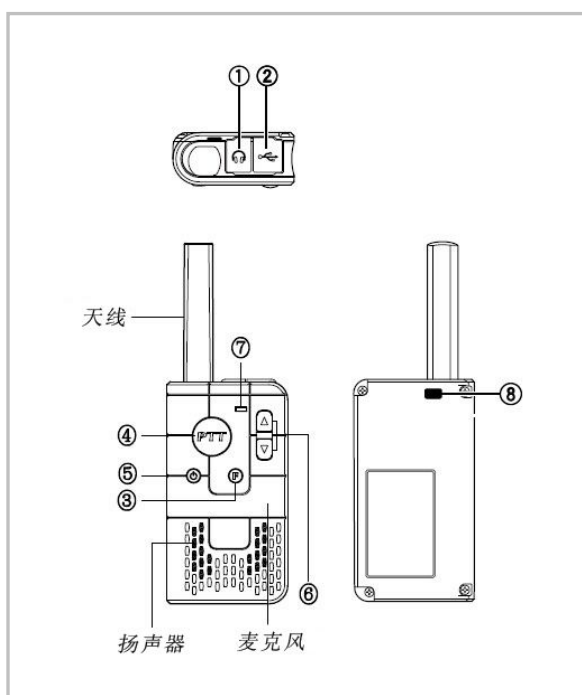





## 1.外接耳机插孔(3.5mm)

## 2.USB 接口

- 对锂电池组充电时，将 USB 电缆连接此接口进行充电。
- 要进行写频操作时，将 USB 写频线连接此端口。

## 3.【】按键



- 短按【】键切换音量/信道模式，响“嘟”表示信道模式，响“嘀”表示音量模式。进入信道模式后，不按【】或【】键 2 秒钟后，自动转为待机音量模式，并响“嘀”音。

- 长按【】键 2 秒后，对讲机开启监听模式，再次长按【】键 2 秒后，对讲机响“啾、啾”音退出监听模式。



## 4.【】键发射

- 按住【】键对讲机进入发射状态，并亮红灯指示。

## 5. Power（电源）开关

- 对讲机上电后，按住【】键 4 秒，对讲机进入开机状态，再次按住【】键 4 秒，对讲机进入休眠状态。

## 6.【】/【】键

- 按  /  用来调节音量，更换信道，以及功能选择。

## 7.LED 指示

- 参考 LED 指示器状态表。

工作状态	指示灯颜色
接 收	绿 色
发 射	红 色
充 电 中	红 色
充电完成	翠绿色

## 8.挂绳

### 准备工作

---

#### 对锂电池组充电

锂电池组在出厂时未充电，请在使用前先进行充电。

充电请按以下操作步骤进行：

- 1.将对讲机的电源关掉；
  - 2.将 USB 电缆与 USB 插口连接（图 1。）；
  - 3.将 USB 电缆连接到您的 PC 或交流适配器；
- 对讲机连接电源后，指示灯（图 2）会点亮红色灯；

4.当指示灯变为了翠绿色后，表示充电完成。此时可以使用对讲机。

- 锂电池充电时间大约为 4 个小时。

图.1



图.2



**注意:**

- ◆ 进行充电时的环境温度应在 5~40℃ 之间。在此范围之外充电时，电池组得不到完全充电。
- ◆ 即使在完全正确的充电后使用时间也不增加时，说明电池组的寿命已到。请更换新的电池组。
- ◆ 在充电前，请将装有电池组的对讲机电源关闭。在对讲机内的电池组充电时，使用对讲机会妨碍电池组的正确充电。
- ◆ 交流适配器只能使用输出直流电压 5V，最小电流 1A

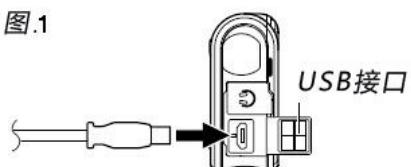
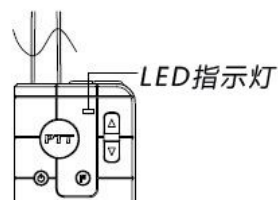
## 连接耳机

将耳机连接耳机插孔，并使用耳机进行接收和发射。

**注意:**不使用耳机时，耳机盖必须保持关闭。

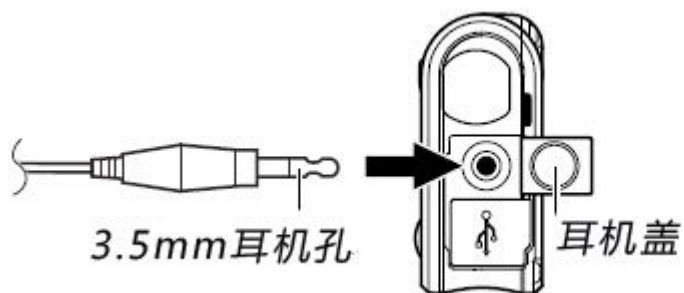

## 基本功能

---



### ■开/关电源



1. 对讲机上电后，按住【】键 4 秒，对讲机进入开机状态，如果对讲机开启提示音，则会响“咚嘟啾”提示音，如果对讲机开启语音功能，则会播报“开机”语音提示音。

2. 开机后，再次按住【】键 4 秒，对讲机进入休眠状态，如果对讲机开启提示音功能，则会响“啾嘟咚”提示音。

### ■调整音量

1. 本机共有 16 级音量可供调节。





2. 当对讲机处于音量模式时，短按【】键，对讲机接收机输出音量增加 1 级，并响“从嘟---啾---啾渐变”提示音。当对讲机达到最大音量，即 16 级音量时，再短按【】键，对讲机响“啾”提示音表示已达到最大音量。

3. 当对讲机处于音量模式时，短按【】键，对讲机接收机输出音量减小 1 级，并响“从啾---啾---嘟渐变”提示音。当对讲机达到最小音量，即 1 级音量时，再短按【】键，对讲机响“嘟嘟”提示音表示已达到最小音量。



### ■【】键发射

1. 按住【】键对讲机进入发射状态，并亮红灯指示。

## ■【】键功能

1. 短按【】键切换音量/信道模式，响“嘟”表示信道模式，响“嘀”表示音量模式。进入信道模式后，不按【】或【】键2秒钟后，自动转为待机音量模式，并响“嘀”音。
2. 长按【】键2秒后，对讲机开启监听模式，再次长按【】键2秒后，对讲机响“啾、啾”音退出监听模式。

## ■信道选择功能

1. 当对讲机处于信道模式时，短按【】键，对讲机将转向下一个有效信道，并响“咚啾”提示音，且语音播报当前信道号。当对讲机超过最大信道数时，将重新从第一个有效信道开始。
2. 当对讲机处于信道模式时，短按【】键，对讲机将转向上一个有效信道，并响“啾咚”提示音，且语音播报当前信道号。

## 辅助功能

---

### ■超时定时器（TOT）

1. 超时定时器的作用在于防止持续发射过久占用信道。

2. 超时定时器的时间可以通过写频软件设置（可以为 15 秒、30 秒到 600 秒；

每级相差 15 秒），如果一直按住【】键进行连续发射，当发射时间超过你所设置的超时定时器的时间时，对讲机将停止发射，如果提示音功能开启，对讲机将响“嘟啾”。

### ■省电功能

1. 本机具有省电模式可供选择，可通过 M860 写频软件进行设置。

2. 当省电模式选择为自动时，对讲机初始省电比例 1:4，如果长时间没有操作对讲机（没有按键操作以及没有收到信号），对讲机每隔 5 分钟按 1:4、1:5、1:6……、1:10 的顺序加大省电比例，以使对讲机更省电。如果此时有操作对讲机，对讲机将重新恢复 1:4 的省电比例。

3. 省电过程中，当对讲机收到信号时，省电功能将暂时关闭。

### ■低电提示功能

1. 低电量警告在电池需要充电或更换时出现提醒。

2. 如果电量不足时使用对讲机，对讲机红灯闪烁，如果对讲机有开启语音提示功能，则对讲机每隔 15S 播报一次“请换电池”语音提示。

3. 本机在电池电量低时将禁止发射。



### ■繁忙信道锁定(BCL)



1. 启动该功能时，可以防止干扰正与您使用同一频道的其他对讲机。信道占用时如果按下【】键，则会使对讲机发出“嘟啾”提示音且不能发射。并返回接收模式。

### ■扰频功能（语音加密）



此功能为特殊的语音处理方式，可使使用相同频率的对讲机只能听到杂乱的语音，无法听到正确的对话，起到有效的保密作用。



1. 按住【】和【】键开机，对讲机闪一下绿灯，并响“嘟”提示音，表示开启扰频功能。

2. 再次按住【】和【】键开机，对讲机闪一下红灯，并响“嘟嘟”提示音，表示关闭扰频功能。

3. 本机共有 8 组扰频频率可供选择，可通过 M860 写频软件进行设置。

#### ■压扩功能（语音降噪）

此功能开启后能有效的降低噪声，提高通话清晰度，在远距离通讯时，效果更明显。

1. 按住【】和【】键开机，对讲机闪一下绿灯，并响“嘟”提示音，表示开启压扩功能。

2. 再次按住【】和【】键开机，对讲机闪一下红灯，并响“嘟嘟”提示音，表示关闭压扩功能。

#### ■扫描功能

1. 在进行扫描操作之前确保本机至少有 2 个及以上的信道的“扫描添加”项选择为“有”，否者本机不进入扫描状态。

2. 长按【】键 2S，本机响长“嘟”音开启向上扫描功能。

3. 长按【】键 2S，本机响长“啾”音，将开启向下扫描功能。

4. 开启扫描功能后，本机将以一定的时间间隔在“扫描添加”项选择为“有”的信道间依次进行反复的扫描。

5. 当某一信道收到信号且信令匹配，对讲机将暂时停留在该信道，直到信号消失，且没有监听和发射操作几秒后，对讲机恢复扫描状态。

6. 如果对讲机在扫描过程中收到信号且信令匹配，此时按【】键，对讲机将以当前收到信号的信道的频率进行发射。

7. 扫描功能开启后，再次长按【】键或【】键 2S，本机响“啾啾”音，退出扫描功能。

#### ■模拟亚音频（QT） / 数字亚音频（DQT）

1. 本对讲机可选装 39 组标准模拟亚音频模块或 83 组数字亚音频，可通过 M860 写频软件进行设置。